



Hankook Technodome

# 2018 HANKOOK TIRE *4th Quarter Results / 2019 Business Target*



MEMBER OF  
**Dow Jones  
Sustainability Indices**  
In Collaboration with RobecoSAM

본 자료에 포함된 2018년 한국타이어 (이하“회사”)의 경영실적 및 재무성과와 관련된 정보는 IFRS를 바탕으로 자체 연결기준에 의해 작성되었음을 알려드립니다.

또한 2018년 회사(글로벌 연결 포함)의 경영실적 및 재무성과는 외부 감사인의 회계 감사가 최종 완료 되지 않은 상태에서 작성되었습니다. 따라서 그 내용 중 일부는 회계 감사 최종 검토 과정에서 일부 내용이 변경될 수 있습니다.

2019년 사업계획은 투자자 편의를 위해 제공하였으며 예측치와 실제 결과치는 다를 수 있습니다.

본 자료는 어떠한 경우에도 투자자의 투자결과에 대한 법적 책임 소재의 입증 자료로써 사용될 수 없습니다.

# 2018 Financial Highlights

## 한국타이어 2018 Global 실적

[단위 : 억 원, %]

	2017	2018	YoY
매출액	68,129	67,955	-0.3%
매출원가	44,924 (65.9%)	46,914 (69.0%)	4.4%
영업이익	7,934 (11.6%)	7,037 (10.4%)	-11.3%
경상이익	7,430 (10.9%)	7,119 (10.5%)	-4.2%
EBITDA	13,426 (19.7%)	12,800 (18.8%)	-4.7%

# 2018 Annual Highlights

## Regional Results

- 유럽과 중국 시장에서 안정적인 판매 확대가 이루어졌으나 한국, 북미 및 기타 지역의 판매 부진으로 Global RE 판매 감소
- 북미 및 아세안인도 지역에서 큰 폭으로 판매 상승했으나, 시장 수요 침체로 인한 중국 판매 둔화로 Global OE 판매 감소

## Business Highlights

- 수익성이 높은 고인치 위주의 판매 확대 지속
  - PCLT 매출액 대비 17인치 이상 비중 52.3%로 전년대비 3.9%p 상승하며 질적 성장 강화
- Global SUV 시장 수요 증가에 따른 고인치 Line up 강화
  - 아우디 RS4 공급, BMW X3, X4 및 2019 Ford Ranger 공급을 통한 SUV 포트폴리오 확장
- Global 유통 경쟁력 강화 및 신성장 동력 확보를 위한 M&A 진행
  - 독일 라이펜-물러 인수를 통한 유럽지역 유통 경쟁력 강화 ('18.7월)
  - 모델솔루션 인수를 통한 미래 성장 동력 활용 ('18.5월)

# 2018 4th Quarter Results

## 한국타이어 Global 4사분기 실적

[단위 : 억 원, %]

	2017 4Q	2018 3Q	2018 4Q	QoQ	YoY
매출액	16,823	17,554	17,256	-1.7%	2.6%
매출원가	11,363 (67.5%)	12,193 (69.5%)	12,026 (69.7%)	-1.4%	5.8%
영업이익	1,394 (8.3%)	1,875 (10.7%)	1,461 (8.5%)	-22.1%	4.8%
경상이익	989 (5.9%)	1,626 (9.3%)	1,384 (8.0%)	-14.9%	39.9%
EBITDA	2,751 (16.4%)	3,437 (19.6%)	2,971 (17.2%)	-13.6%	8.0%

# Regional Performance

## Korea

[Unit: Billion KRW, %]

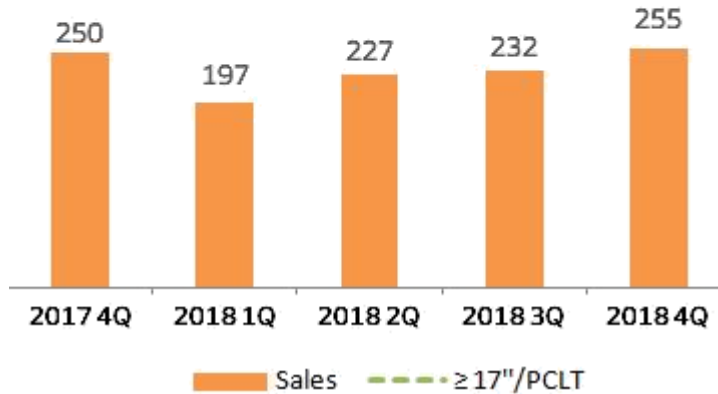
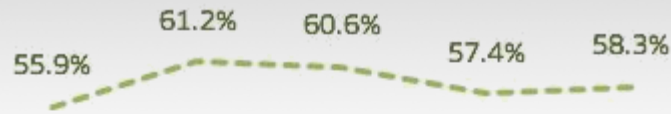

- Winter 판매 실적 회복으로 전년대비 RE 판매 증가했으며 유통 혁신 안정화로 고인치 비중 지속 증가세
- SUV 위주 공급 확대로 전년 대비 OE 판매 증가

## China

[Unit: Billion KRW, %]

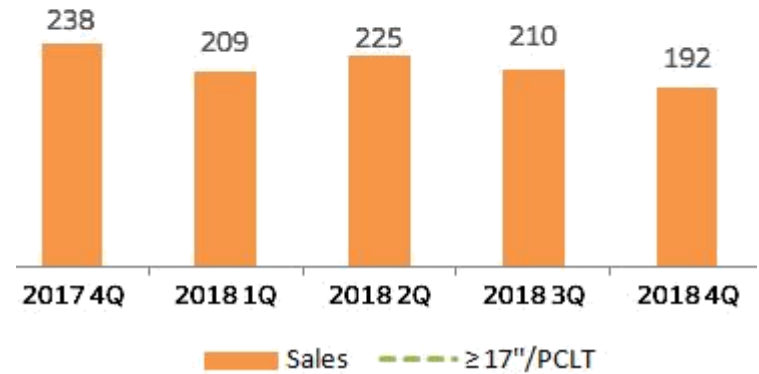

- 수요 부진에도 고인치 판매 확대로 전년대비 RE 판매 성장 견인
- 시장수요 침체로 주요 완성차 업체가 큰 폭의 판매 부진을 보이며 OE 판매 전년대비 감소

# Regional Performance

## Europe

[Unit: Billion KRW, %]

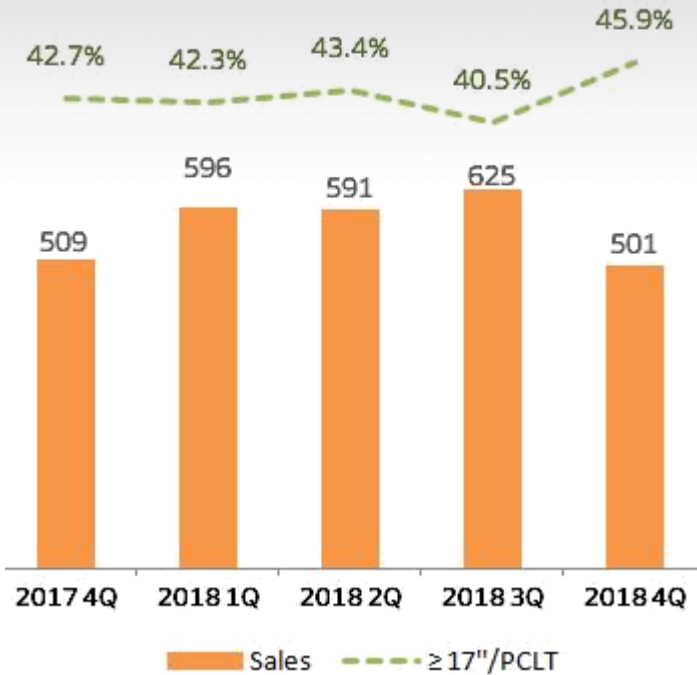

- 강설량 부족으로 서유럽 판매 감소했으나 동유럽 판매 증가로 전년대비 유사한 RE 판매 기록
- WLTP 규제 변경으로 전년대비 OE 판매 감소에 영향을 주었으나 분기 대비 회복세 진행 중

## North America

[Unit: Billion KRW, %]

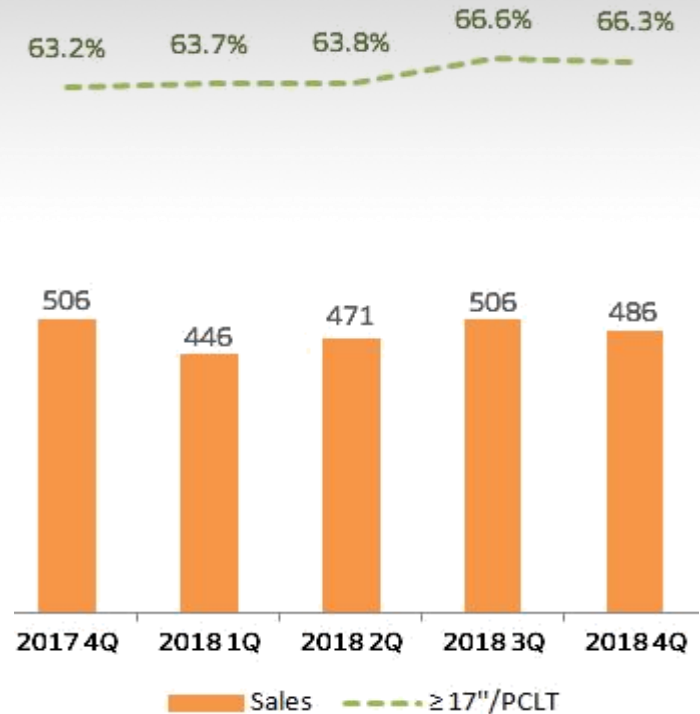

- 유통 환경 변화에 따른 주요 거래선 오더 부진으로 전년대비 RE 판매 감소했으나 고인치 비중 증가로 질적 개선 지속 중
- 일본계 및 북미계 OE 공급 확대에 따른 전년대비 호실적 달성

# Stability - 자산, 부채 자본 추이

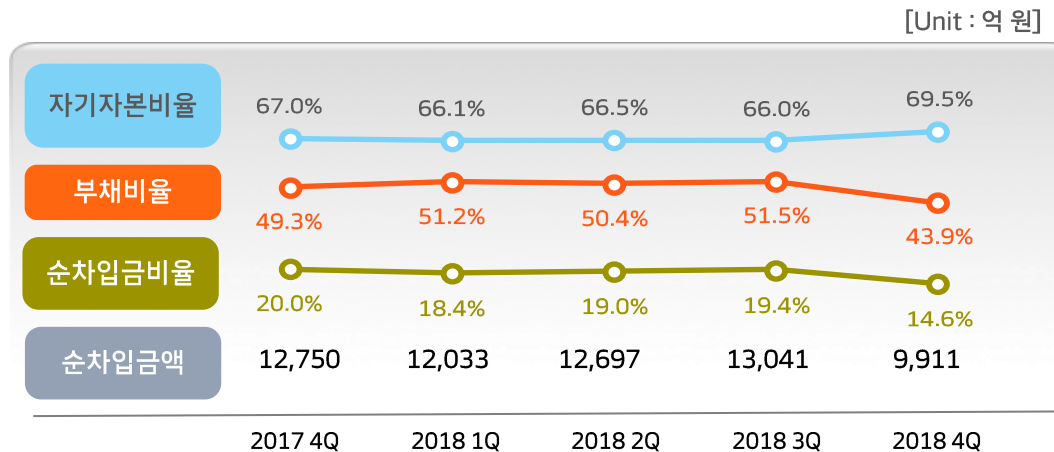
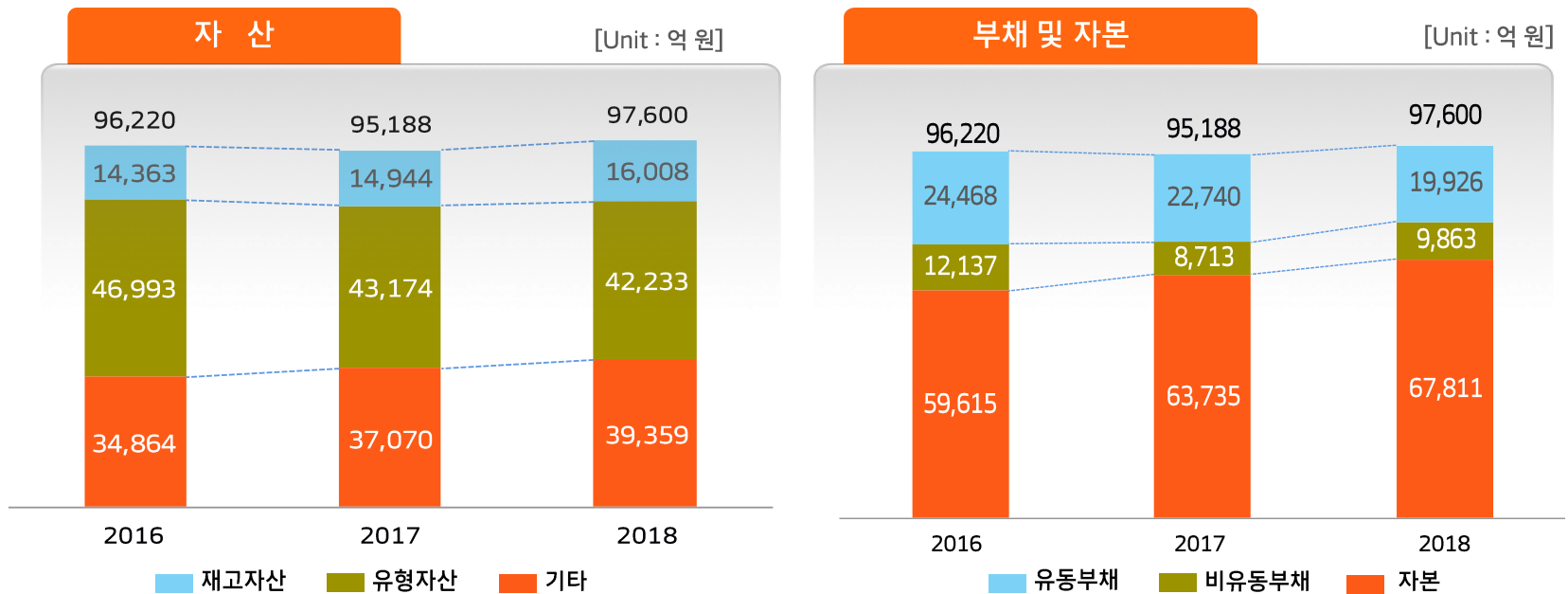



---

# 한국타이어 2019 GUIDANCE

# 2019 Guidance

[단위: 억 원, %]

Global	2018년	2019년(E)	증감율(%)
매출액	67,955	74,000	8.9%
영업이익	7,037	7,500	6.6%
OPM	10.4%	10.1%	

※ 연결 실적 기준

## 주요 가정

	2019
Volume	≥ 6%
Price-Mix	≥ 1%
Forex	USD/KRW=1,120.00 EUR/USD=1.18
Capex	≥ 5,500억 원

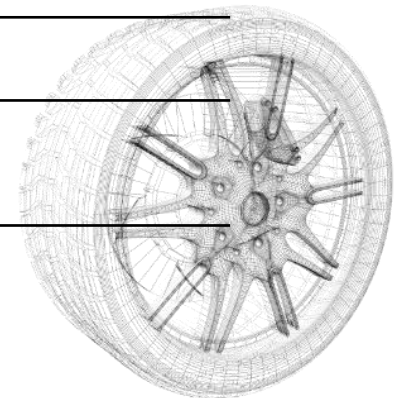

# 2019 Guidance - 중장기 배당정책

- **배당성향 기준** 중장기 배당정책을 수립하여 단계적 상향 계획
- 기간별로 최소 배당성향을 10~12% 유지하며 장기적으로 20% 이상 확대하는 배당정책 적용 예정

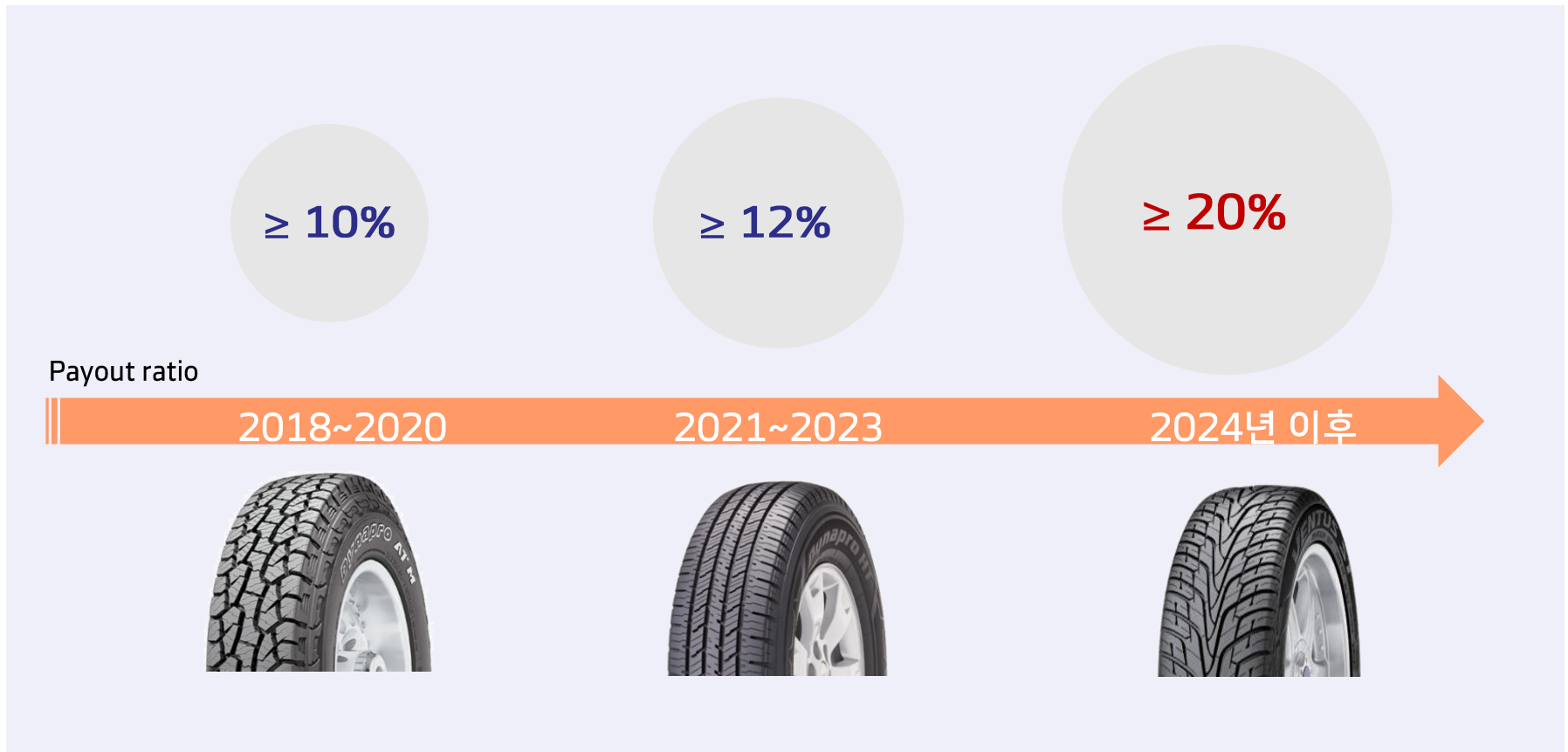

**End of The Document**

# Appendix. 원자재 가격 추이

- N/R : 미중 지속되는 무역 갈등 및 중국 수요 부진으로 약세 지속하였으나, 동남아 Wintering 돌입에 따른 생산 감소가 예상되며 소폭 반등 추세임 / '18년 4분기 SICOM TSR20 가격은 전년 동기 대비 12% 하락, '18년 3분기 대비 5% 하락
- S/R : 중국 완성차 시장 침체 여파로 인해 타이어 수요가 감소하는 등 아시아 BD 및 SM 등 기초소재 하락세 이어짐 '18년 4분기부터 BD크래커들의 정기보수가 종료되며 공급이 증가한 것도 하락의 이유임 '18년 4분기 BR단가는 전년 동기 대비 1.3% 하락, '18년 3분기 대비 15.2% 하락
- C/B : 유가 하락으로 원료유도 하락하였으며, '19년 1분기는 현 수준에서 약 보합세 예상 '18년 4분기 원료유 단가는 전년 동기 대비 24% 상승, '18년 3분기 대비 3% 하락

## 원재료 가격 추이

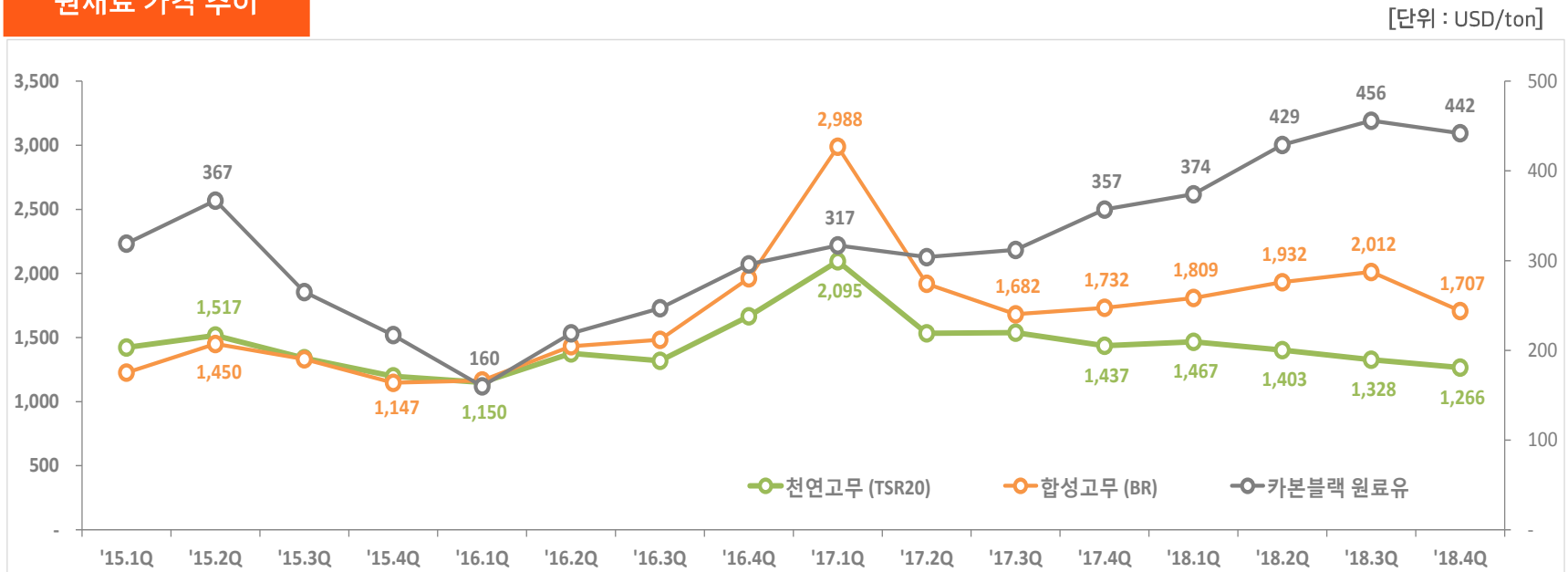

주1) TSR20 : SICOM 기준 가격 (천연고무)

주3) 카본블랙 원료유 : 정제유 현물시장의 지표가격

주2) BR(Butadiene Rubber) : ICIS CFR NE/SE Asia 평균 가격

# Appendix. F/S - 한국타이어 연결 재무상태표

[단위 : 억 원]

	2017		2018		Diff.	
	금액	%	금액	%	금액	%
자 산	95,188	100.0%	97,600	100.0%	2,412	2.5%
유 동 자 산	35,344	37.1%	36,544	37.4%	1,200	3.4%
현금성자산	6,985	7.3%	6,314	6.5%	-671	-9.6%
매출채권	12,540	13.2%	13,341	13.7%	801	6.4%
재고자산	14,944	15.7%	16,008	16.4%	1,064	7.1%
비유동자산	59,843	62.9%	61,057	62.6%	1,214	2.0%
유형자산	43,174	45.4%	42,233	43.3%	-941	-2.2%
부 채	31,453	33.0%	29,789	30.5%	-1,664	-5.3%
유 동 부 채	22,740	23.9%	19,926	20.4%	-2,814	-12.4%
비유동부채	8,713	9.2%	9,863	10.1%	1,150	13.2%
자 본	63,735	67.0%	67,811	69.5%	4,076	6.4%
차입금	19,735		16,225			
순차입금	12,750		9,911			
부채비율		49.3%		43.9%		
자기자본비율		67.0%		69.5%		
순차입금비율		20.0%		14.6%		

# Appendix. F/S - 한국타이어 연결 손익계산서

[단위: 억 원]

	2017 4Q		2018 3Q		2018 4Q		YoY (%)	QoQ (%)
	금액	%	금액	%	금액	%		
매 출 액	16,823	100.0%	17,554	100.0%	17,256	100.0%	2.6%	-1.7%
매 출 원가	11,363	67.5%	12,193	69.5%	12,026	69.7%	5.8%	-1.4%
매출 총 이익	5,460	32.5%	5,360	30.5%	5,230	30.3%	-4.2%	-2.4%
판매 관리비	4,066	24.2%	3,485	19.9%	3,769	21.8%	-7.3%	8.1%
영업 이익	1,394	8.3%	1,875	10.7%	1,461	8.5%	4.8%	-22.1%
기타 수익	43	0.3%	465	2.6%	305	1.8%	-	-34.4%
기타 비용	825	4.9%	627	3.6%	326	1.9%	-60.5%	-48.0%
금융 수익	342	2.0%	227	1.3%	177	1.0%	-48.2%	-22.0%
금융 비용	74	0.4%	378	2.2%	233	1.4%	-	-38.4%
관계기업투자손익	109	0.6%	63	0.4%	-	0.0%		
경 상 이 익	989	5.9%	1,626	9.3%	1,384	8.0%	39.9%	-14.9%
EBITDA	2,750	16.3%	3,437	19.6%	2,971	17.2%	8.0%	-13.6%
감가 상각비	1,356	8.1%	1,562	8.9%	1,510	8.8%	11.4%	-3.3%